

CESTV - Verbinder Nut 8



Gewinde - selbstformend, selbstzentrierend, supereinfach

Combi- Einschraub- Verbinder

(Stoß - Verbinder,)
(nur eindrehen,)

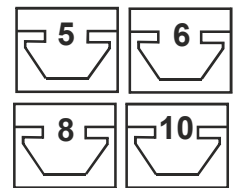

(geschütztes System)
BSO Schutzrechte

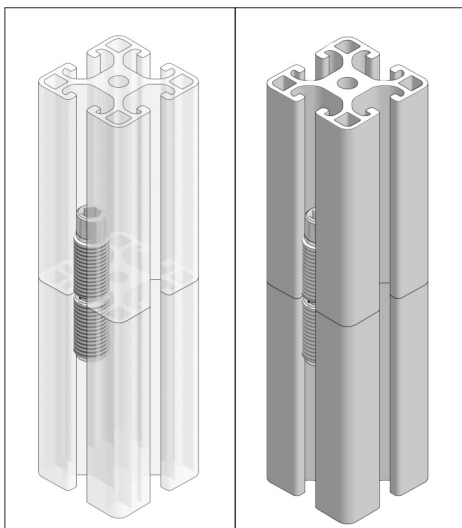
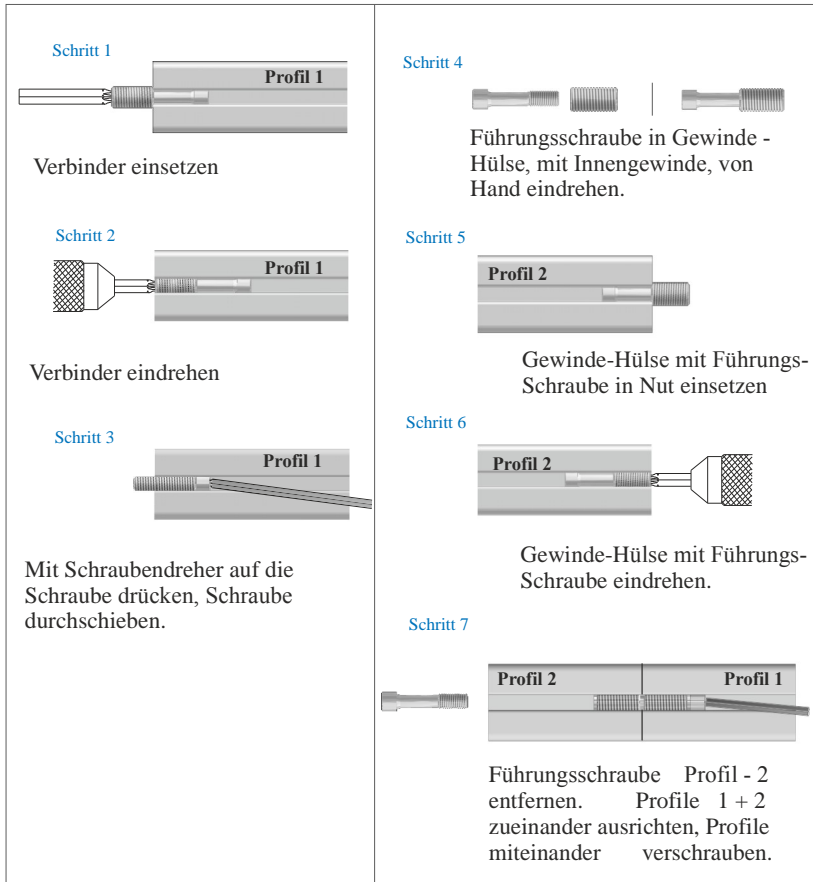

Ansicht: Stoßverbindung 180 °

Technische Daten

Verbindersatz bestehend aus :
1 St. Schraube : Stahl verz . 10.9 /
2 St. Gew-Hülse : Stahl verz . 8.8

Anwendung

Zur Herstellung von 180° Verbindungen, für alle Einsatz-Bereiche mit Nutprofile.

Vorteile: einfache Handhabung, äußerst geringer Bearbeitungsaufwand, besonders geeignet für Montagen vor Ort, da keine maschinelle Bearbeitung erforderlich ist. Durch minimalen Bearbeitungsaufwand, extrem kostengünstig.

Bestelldaten: siehe nächste Seite.



CESTV-E5, Hülsen Länge 24mm
CESTV-E5-E, (Edelstahl)



Einzelverbinder Stoß - 180°, Nut 5, Profilraster 20.
Für alle Profile Nut 5 geeignet.
Ausreißfestigkeit Hülse < 10 Nm (< 400 Kg).
Anzugsmoment der Schraube 3-4 Nm.

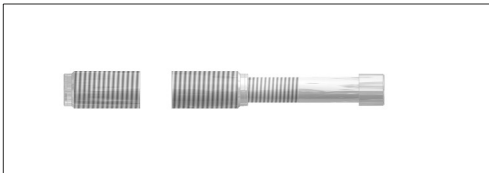

CESTV-E6, Hülsen Länge 20mm



Einzelverbinder Stoß - 180°, Nut 6, Profilraster 30.
Für alle Profile, Version leicht und schwer.
Ausreißfestigkeit Hülse < 35 Nm (ca. 1150).
Anzugsmoment der Schraube 10 Nm.

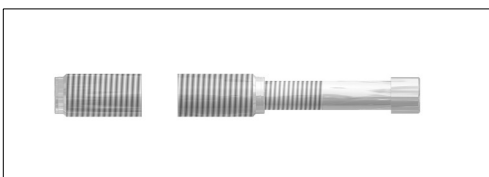

CESTV-E8-30, Hülsen Länge 24mm



Raster 30

Einzelverbinder Stoß - 180°, Nut 8, Profilraster 30.
Für alle Profile, Nut 8, Raster 30.
Ausreißfestigkeit Hülse < 35 Nm (ca. 1150 Kg).
Anzugsmoment der Schraube 10 Nm.

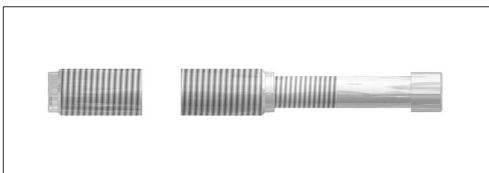

CESTV-E8, Hülsen Länge 24mm
CESTV-E8-E, (Edelstahl)

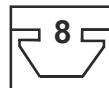

Einzelverbinder Stoß - 180°, Nut 8, Profilraster 40.
Für alle Profile, Version leicht und schwer.
Ausreißfestigkeit Hülse < 43 Nm (ca. 1400 Kg).
Anzugsmoment der Schraube 20 Nm



10CESTV-E8-12, Hülsen Länge 24mm



Einzelverbinder Stoß - 180°, Nut 10, Profilraster 45.
Alle Profile Nut 10,
außer Profile 45x45 und 45x90 leicht.
Ausreißfestigkeit Hülse 43 Nm (ca. 1400 Kg).
Anzugsmoment der Schraube 20 Nm.

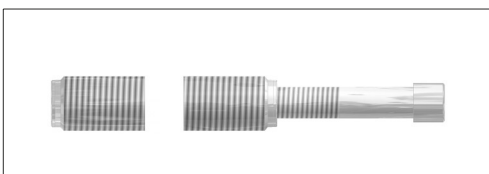

10CESTV-E8-14, Hülsen Länge 24mm

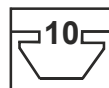

Einzelverbinder Stoß - 180°, Nut 10, Profilraster 45.
Profile Nut 10,
nur für Profile 45x45 und 45x90 leicht.
Ausreißfestigkeit Hülse 43 Nm (ca. 1400 Kg).
Anzugsmoment der Schraube 20 Nm.

Combi- Einschraub- Verbinder (Stoß - 180°)

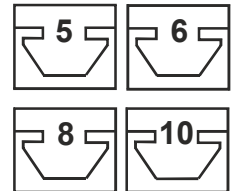

Eindrehwerkzeuge für Verbinder zum eindrehen in die Profilvernut.

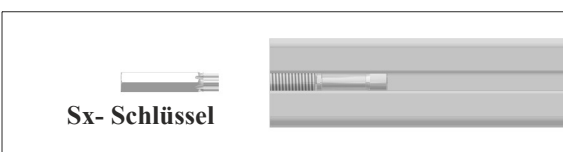

Sx- Schlüssel

Art. Nr.

Sx 25 CESTV-E5
Sx 40 CESTV-E6
Sx 45 CESTV-E8-30

Art. Nr.

Sx 50 CESTV-E8
Sx 50 10CEV-E8-12
Sx 50 10CEV-E8-14